

# Guide d'installation

## Système CDI 10GX

Version 02.00 2007 PX104199

# BELDEN

1 de 4 Pages

### Ensemble de raccordement 10GX CDI, 72 accès

(ensemble #AX102674)

#### Composantes de base

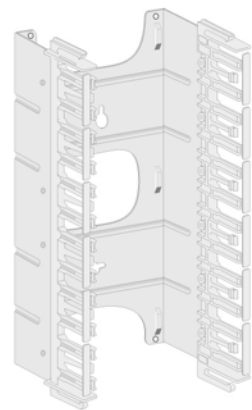

Connecteurs 4 paires  
10GX CDI :  
AX102676 Qté : 72

X-Bar avant (noir) pour  
connecteur 10GX CDI :  
AX102679 Qté : 75

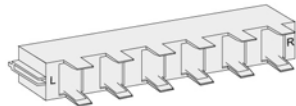

Support de connecteurs 6  
positions 10GX CDI :  
AX102677 Qté : 12

X-Bar arrière (orange) pour  
connecteur 10GX CDI :  
AX102680 Qté : 75

Monture GigaBix: AX101472 Qté : 1

#### Outillage et matériel standard



Courroie de crochets et  
de boucles 18"  
AX101519  
Qté : 2



Vis à bois #8-3/4"  
Qté : 2



Porte-étiquette 10GX CDI:  
AX102665 Qté : 6  
(non inclus)

- Marqueur à l'encre
- Ruban à mesurer
- Niveau à bulle
- Couteaux
- Outil de raccordement 110

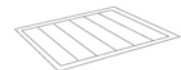

Etiquette LabelFlex  
(non incluses)



Anneau de distribution  
GigaBix AX101478  
(non inclus)

#### Ensemble de gestion verticale de câbles jarretière 10GX CDI

Ens: AX102666 (non inclus)

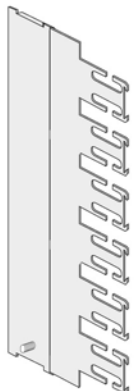

Attache en U :  
Qté : 2

Support vertical 10GX CDI :  
Qté : 2



Écrou papillon :  
Qté : 2

#### Ensemble de gestion horizontale de câbles jarretière 10GX CDI

Ens: AX102667 (non inclus)

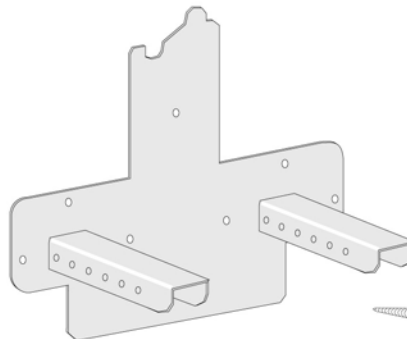

Support horizontal  
10GX CDI : Qté: 2

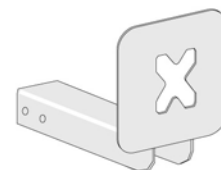

Support frontal 10GX CDI :  
Qté : 4



Vis à bois #8-3/4"  
Qté : 14



Vis & écrou papillon :  
Qté : 8

### 1. Marquage de la surface murale

Mesurez puis, à l'aide d'un niveau, marquez la surface murale.

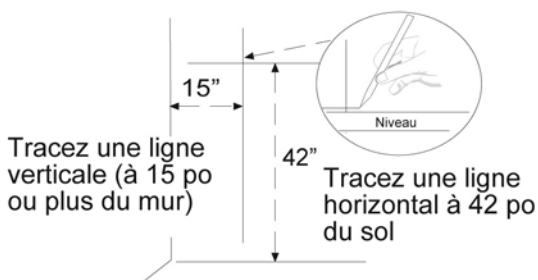

**Note :** Pour éviter toute congestion de câbles, il est recommandé d'installer le système 10GX CDI sur un faux mur de 6" de profondeur minimum ou sur un gestionnaire de câbles approprié.

### 2. Attachez la première monture

Alignez la monture aux lignes. Marquez les emplacements des vis puis, vous servant des vis à bois #8 x 3/4", fixez le tout au mur.

**Gardez la monture bien alignée !**

Mettez la monture en place, la flèche pointant vers le haut.

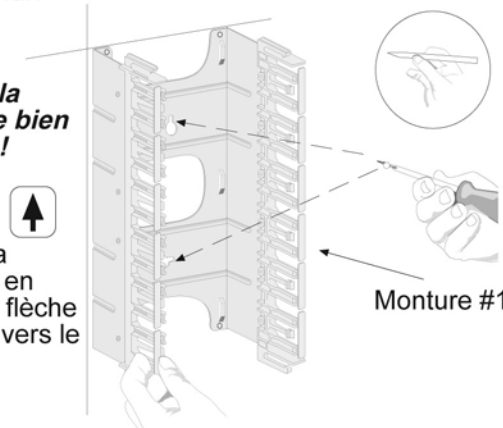

**3. Attachez le premier support horizontal**

3.1. Alignez le support horizontal avec la monture.  
Assurez-vous qu'il est à niveau.

3.2. Marquez les emplacements des vis puis, vous servant des vis à bois #8 x 3/4", fixez le tout au mur.

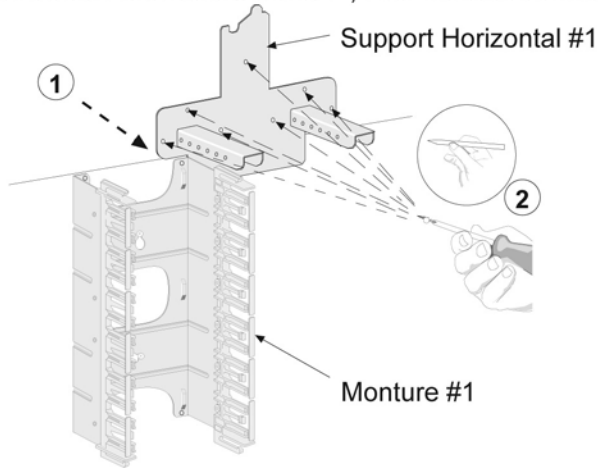

**4. Attachez la deuxième monture**

Alignez la deuxième monture avec le support horizontal et fixez au mur.

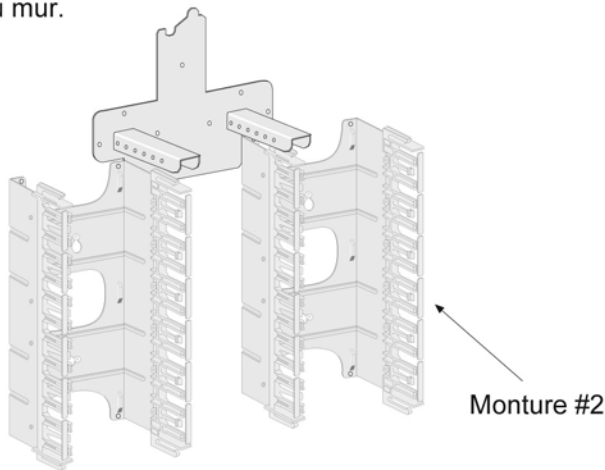

**5. Attachez le deuxième support horizontal et les montures supplémentaires**

5.1. Pivotez de 180 degrés le deuxième support horizontal et alignez le avec le support horizontal inférieur. Fixez le tout au mur.

5.2. Alignez et fixez les montures supplémentaires suivant la même méthode que les montures 1 et 2.

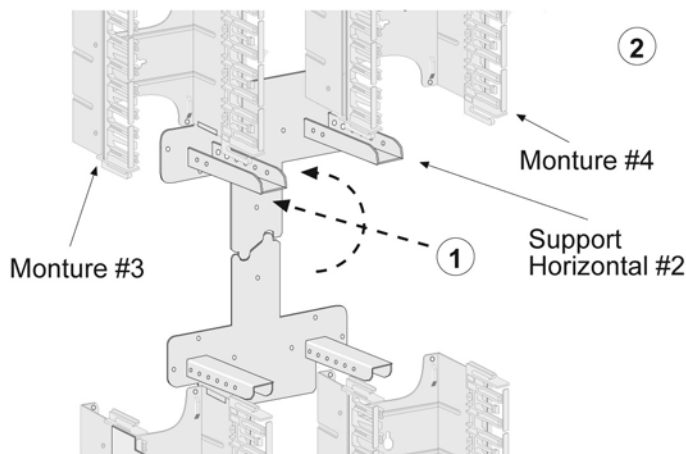

**6. Complétez le matériel du System 10GX CDI**

**Note :** Il est recommandé de positionner la zone d'équipement dans la section supérieure.

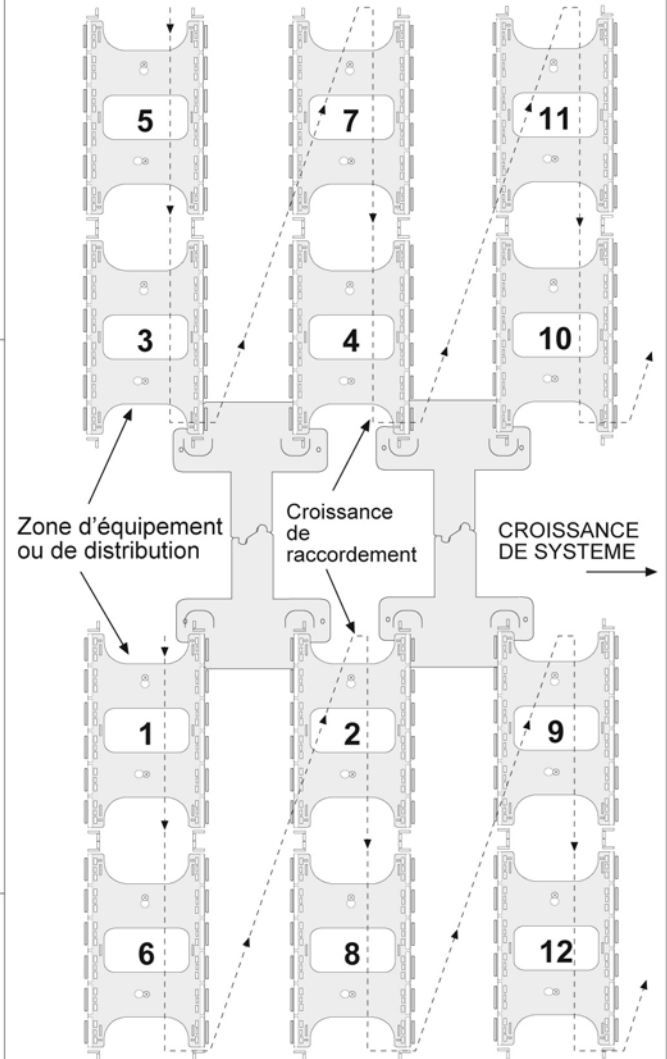

**Note :** Pour toute croissance du système et pour éviter tout problème de congestion de câbles, il est nécessaire de produire un second agencement de système indépendant comme présenté dans la figure ci-haut.

(Maximum de 432 accès x 432 accès par système)

**7. Préparation du Faux-Mur**

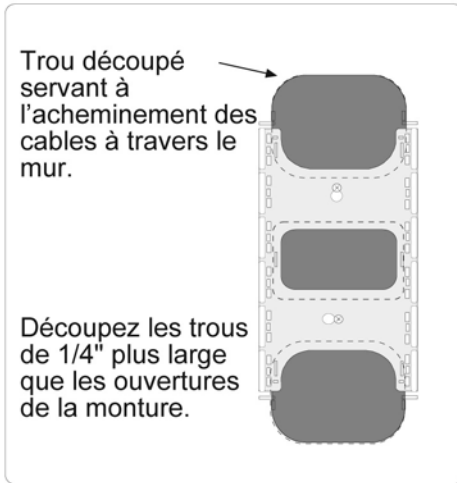

**8. Acheminez les câbles d'équipements et de distributions**

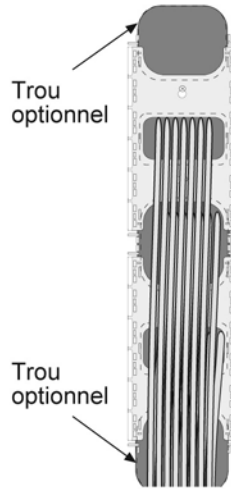

Acheminez les câbles à travers le faux-mur.

Acheminement des câbles a travers les trous du faux-mur :

Trou du haut: 36 câbles

Trou du milieu: 72 câbles

Trou du bas: 36 câbles

**9. Complétez le raccordement de la zone d'équipement et de distribution.**

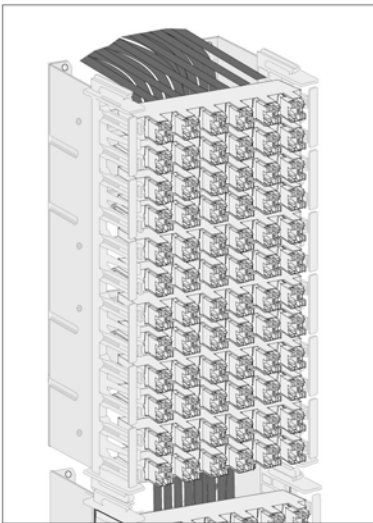

*Pour des instructions de raccordement du connecteur 10GX, s.v.p référez-vous au guide d'installation PX104200*

**10. Ajout de composantes sur l'unité de gestionnaire horizontal**

Sélectionnez les vis et les écrous papillon et attachez les deux supports frontaux au support horizontal.

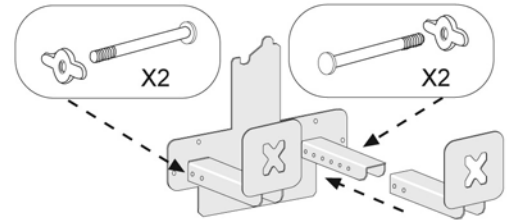

**Note :** Pour accommoder des volumes de câbles variables, le gestionnaire horizontal est ajustable de six façons horizontal différentes.

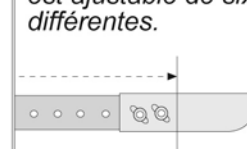

**11. Ajout de l'ensemble de gestion vertical du câble à la monture**

*Pour des instructions d'installation de l'ensemble de gestion vertical du câble 10GX, s.v.p référez-vous au guide d'installation PX104202*

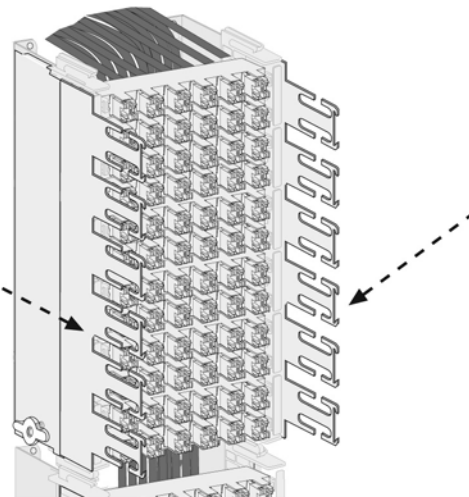

## 12. Acheminez les câbles jarretière

- 12.1. Raccordez la première connexion de répartition
- 12.2. Acheminez les câbles à travers le support horizontal pour organiser et éventuellement répartir le poids.

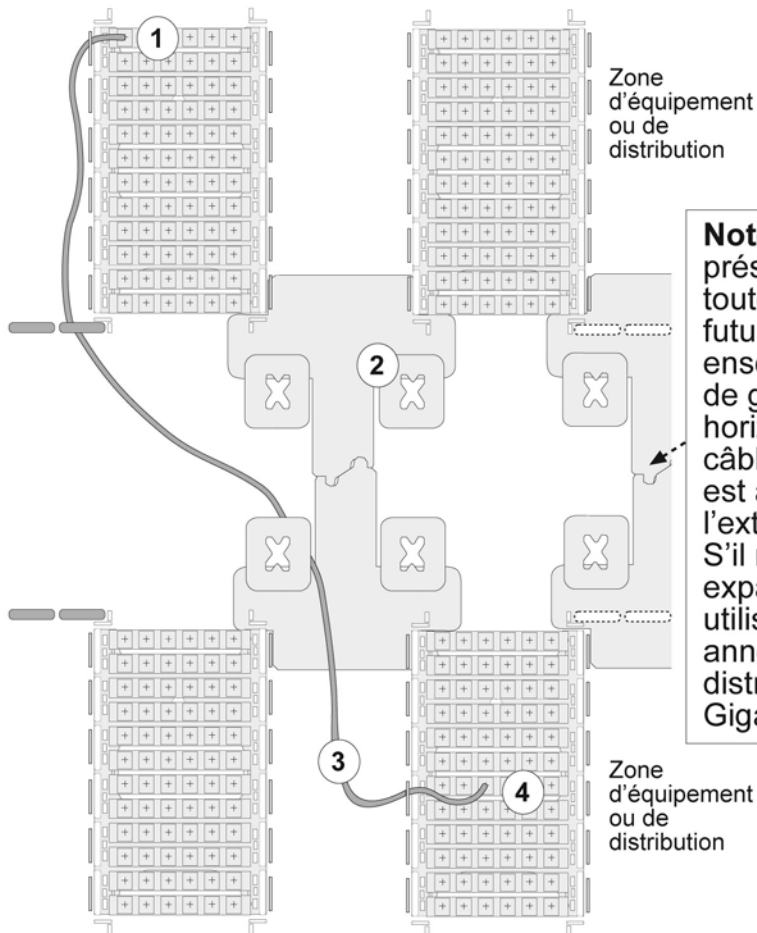

- 12.3. Créez une surlongueur approximative de 3 pouces pour permettre un traçage ou une reconnexion si nécessaire.
- 12.4. Raccordez la connexion sur l'autre zone.

**Note :** Pour une distribution de câbles équilibrées, acheminez les trois premiers câbles vers le coté gauche de la monture. Acheminez les trois derniers vers la droite.

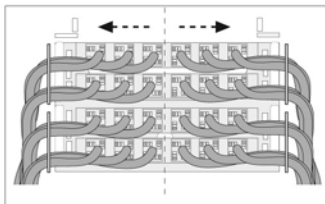

## 13. Porte-étiquette 10GX CDI

- 13.1. Comprimez les languettes à chacune des extrémités du porte-étiquette.
- 13.2. Positionnez le porte-étiquette dans les encoches du support vertical et appliquez une étiquette LabelFlex.

**Note :** *Étiquette LabelFlex non incluse*

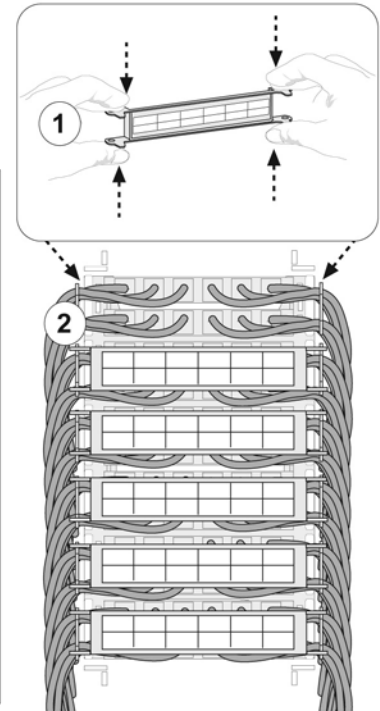

**Note :** Comme présenté, pour toute expansion future, un ensemble de gestion horizontal de câbles jarretière est ajouté à l'extrémité. S'il n'y a aucune expansion future, utiliser deux anneaux de distribution GigaBix.

## 14. Re-terminez un connecteur

- 14.1. Comprimez la languette et pivotez le porte-étiquette à l'opposé du connecteur à reterminer

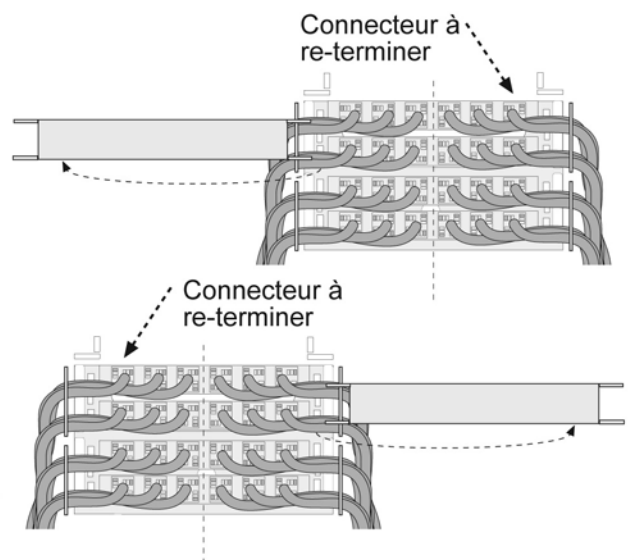

Pour plus d'information technique sur le Système 10GX CDI ou d'autres produits de connectivité, appelez le département de Support Technique au 1-800-858-7954.